

WILSONWERKS ARCHIVES

This camera manual is for reference and historical purposes, all rights reserved.

This cover page is copyrighted material. This document may not be sold or distributed without the express consent of the publisher.

©2008-2025 wilsonwerks Llc

ANLEITUNG

**PRADOVIT-
COLOR**



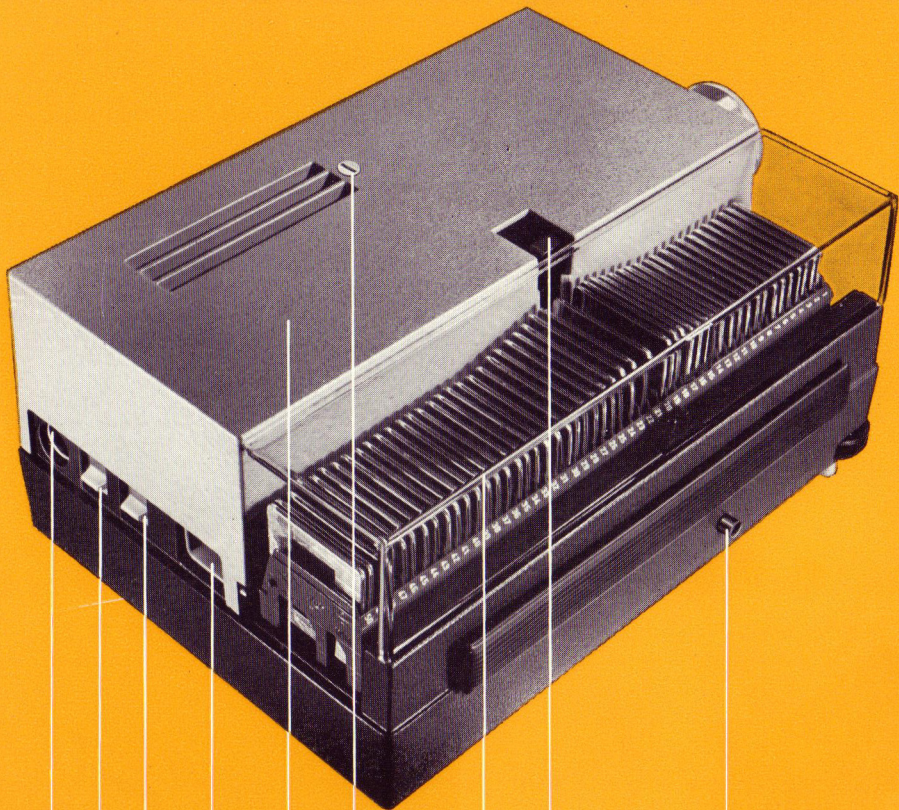

1

2

3

4

5

6

7

8

9

Beschreibung

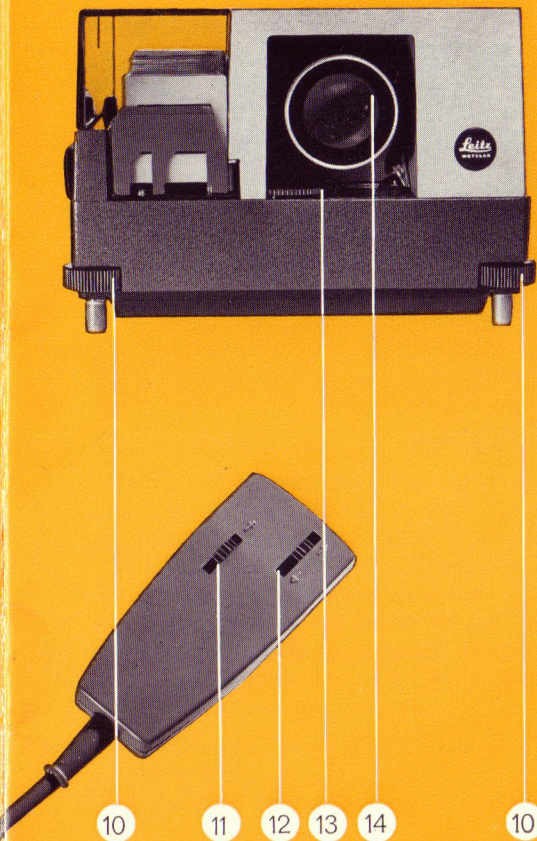

- 1 = Anschluß für Fernbedienung
- 2 = Sparschalter für die Lampe
- 3 = Hauptschalter
- 4 = Anschluß für Netzkabel
- 5 = Deckel des Projektorgehäuses
- 6 = Halteschraube des Deckels
- 7 = Abnehmbarer Klarsichtdeckel der Magazinbahn
- 8 = Diagreifer (Die Magazinnummer des jeweils projizierten Dias ist beleuchtet)
- 9 = Knopf für Diawechsel am Gerät
Diawechsel vorwärts = kurz drücken
Diawechsel rückwärts = länger drücken
- 10 = Rändelmuttern zur Höhenverstellung
- 11 = Taste für Scharfeinstellung am Fernbedienungsteil
Nachstellen der Bildscharfe = Taste nach vorne oder nach hinten schieben
- 12 = Taste für Diawechsel am Fernbedienungsteil
Diawechsel vorwärts = Taste nach vorne drücken
Diawechsel rückwärts = Taste nach hinten drücken
- 13 = Zeitschalter für selbsttätigen Diawechsel
- 14 = Austauschbares Projektionsobjektiv

Sie finden auf Seite

- 3 Beschreibung, Kurzanleitung
- 4 Schutzhaube
- 5 Spannungswähler, Fernbedienung
- 6 Hauptschalter, Sparschalter
- 7 Einsetzen und Wechseln des Magazins
- 8 Ausrichten auf die Bildwand, Höhenverstellung, Scharfeinstellen
- 9 Fernbedienungsteil, Bedienungsknopf am Gerät
- 10 Selbsttätiger Diawechsel über Zeitschalter, Warnsignal
- 11 Dias im Gerät richtig stellen oder umordnen, Verschieben des Magazins
- 12 Aufbewahren der Kabel für Netzanschluß und Fernbedienung
- 13 Deckel des Projektorgehäuses abnehmen
- 15 Einsetzen der Projektionslampe Zentrieren der Projektionslampe
- 16 Wechsel des Ventilatorriemens
- 17 Magazin-Rückholer, Lichtzeiger
- 18 Objektivwechsel, Verlängerungen für Fernbedienungskabel, Kondensorwechsel
- 19 Steuerung des Diawechsels über Tonbandgeräte, Diomagazine

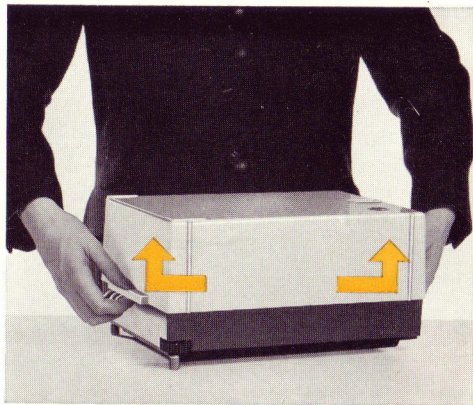

Schutzhaube

Die seitlichen Griffleisten der Schutzhaube tragen eine Pfeilmarkierung. Unterhalb dieser Markierung rastet die Schutzhaube ein.

Zum Abheben der Schutzhaube beide Griffleisten fassen, in Pfeilrichtung etwas auseinanderziehen und die Haube nach oben abheben.



Spannungswähler

Der Spannungswähler an der Unterseite des PRADOVIT®-COLOR ist für folgende Netzspannungen umschaltbar: 110, 120, 130, 220, 230 und 240 Volt, 50 und 60 Hz. Prüfen Sie vor der Inbetriebnahme, ob die eingestellte Voltzahl mit der vorhandenen Netzspannung übereinstimmt. Wenn nicht, den Spannungswähler mit Hilfe einer Münze entsprechend einstellen.

Achtung: Vor dem Umschalten Netzstecker ziehen!

Netzanschluß herstellen.

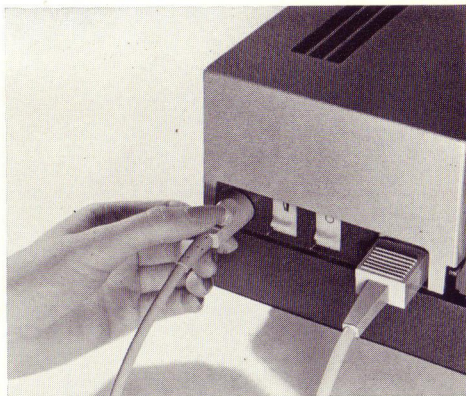

Fernbedienung *)

Der Stecker des Fernbedienungskabels hat auf der Metallhülse eine Rille, die beim Einstecken in die Buchse (1) nach oben zeigen muß.

(Taste [12] für Diawechsel am Fernbedienungsteil soll in Normalstellung nach vorne stehen. Siehe Seite 9.)

*) Zum PRADOVIT-COLOR nur das zugehörige Fernbedienungskabel (Best.-Nr. 37 934) verwenden. Das Fernbedienungskabel vom PRADOVIT-COLOR darf umgekehrt nicht in Verbindung mit den früheren PRADOVIT-Modellen benutzt werden.

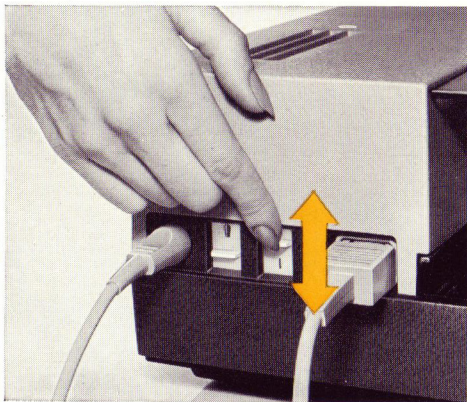

Hauptschalter (3)

Gerät einschalten =
Schalter (3) hochschieben,
Gerät ausschalten =
Schalter (3) nach unten schieben.

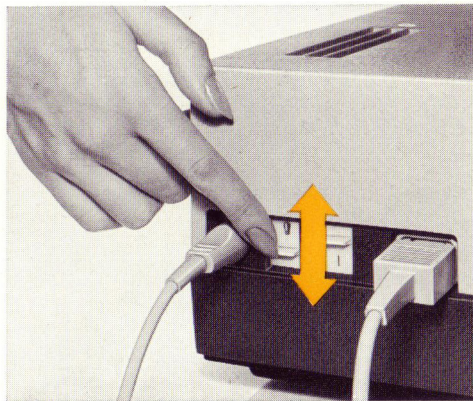

Sparschalter für die Lampe (2)

Schalter (2) nach unten geschoben =
Sparschaltung
Schalter (2) nach oben geschoben =
volle Leistung .

Die Sparschaltung ergibt doppelte Lebensdauer der Halogen-Lampe bei etwas verringerter Helligkeit des Schirmbildes.

Einsetzen und Zentrieren der Lampe
siehe Seite 15

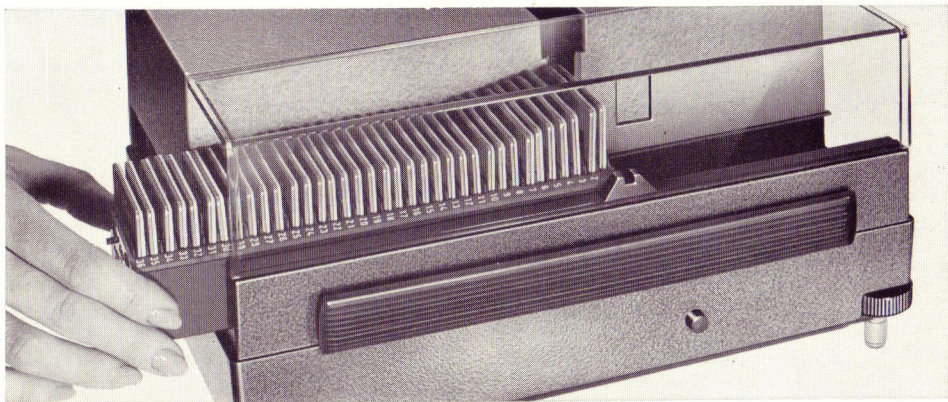

Einsetzen und Wechseln des Magazins

Magazin von der Rückseite des Projektors *) bis zum Einrasten einschieben. Rechte Taste (12) am Fernbedienungsteil nach vorne drücken, oder Bedienungsknopf (9) am Gerät kurz drücken: Das erste Dia erscheint. Während das letzte Dia eines Magazins projiziert wird, das nächste Magazin bis auf Anschlag nachschieben. Nach Entnahme des letzten Magazins läuft die Fernfokussierung automatisch in

ihre Mittelstellung zurück. Der Diagreifer ist normalerweise eingefahren. Er läßt sich von Hand herausziehen und hochklappen (siehe Seite 11). Die Fächer des LEITZ-Diamagazins sind numeriert. Die zum jeweils projizierten Dia gehörende Nummer ist beleuchtet und sofort erkennbar.

*) Wenn der Greifer (8) herausgezogen oder ausgefahren ist, kann das Magazin auch von der Vorderseite aus eingesetzt bzw. im Magazinraum verschoben werden.

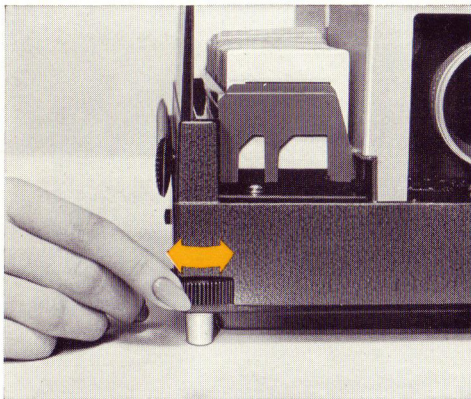

Ausrichten auf die Bildwand

Der Projektor soll möglichst hoch aufgestellt werden.

Höhenverstellung

Zur Erhöhung der Standfläche kann die Schutzhaube unter das Gerät gestellt werden. Die Füße des Projektors passen in die vorgesehenen Begrenzungen auf der Oberseite der Schutzhaube. An den beiden Rändelmuttern (10) am Projektor kann das Schirmbild zusätzlich in der Höhe verstellt und in der Horizontalen exakt ausgerichtet werden.

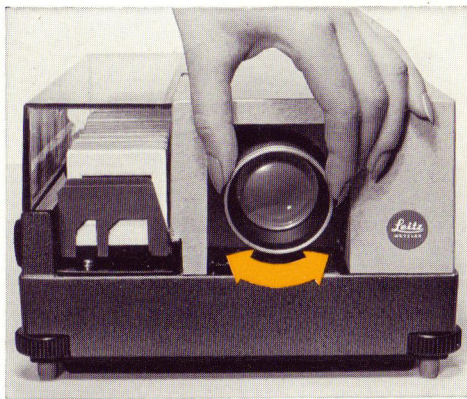

Scharfeinstellen

Das erste Dia wird durch Drehen am Objektiv (14) scharf eingestellt. Die linke Taste (11) des Fernbedienungsteils ermöglicht das Korrigieren der Schärfe während der Projektion. (Siehe auch Seite 9.)

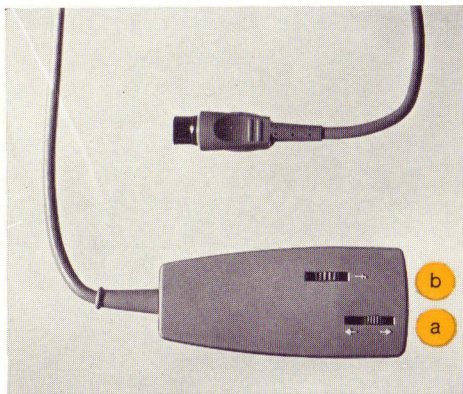

Fernbedienungsteil

- a) Diawechsel vorwärts
= Taste (12) nach vorne drücken
Diawechsel rückwärts
= Taste (12) nach hinten drücken
Dunkelpause = Dauerdruck
Taste für Diawechsel in Normalstellung
immer auf „vorwärts“ belassen
- b) Zur Feinkorrektur der Schärfe *)
= Taste (11) nach vorne oder nach
hinten schieben.

Bei Dauerdruck wird der gesamte Verstellbereich durchlaufen.

*) Funktioniert nur bei eingesetztem Magazin.

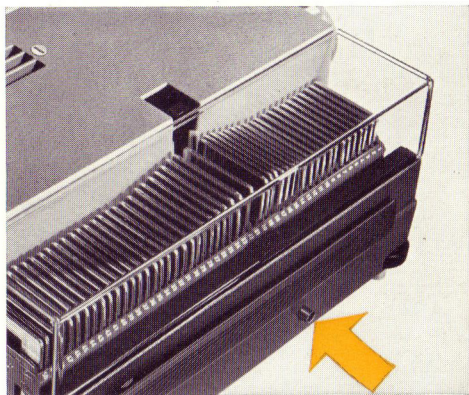

Bedienungsknopf am Gerät (9)

Diawechsel vorwärts = kurz drücken
Diawechsel rückwärts = länger drücken
Dunkelpause = Dauerdruck
Bei angeschlossenem Fernbedienungskabel soll die Taste für Diawechsel (12) zweckmäßigerweise auf „vorwärts“ stehen.
(Siehe auch Seite 10 „Warnsignal bei Fehleinstellung“.)

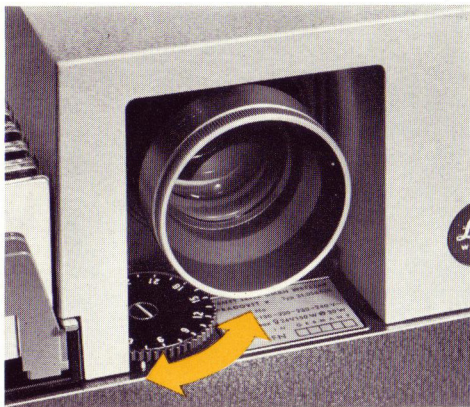

Selbsttätiger Diawechsel über Zeitschalter

Der Zeitschalter (13) ist für Standzeiten zwischen ca. 3 und 30 Sek. einstellbar. Die selbsttätige Schaltung läßt sich aber jederzeit unterbrechen, wenn ein Dia vorzeitig von Hand weitergeschaltet werden soll. Auch kann ein Dia in der üblichen Weise zurückgeholt werden. (Siehe Seite 9.) Für jedes neue Dia beginnt die eingestellte Standzeit neu zu laufen. Wenn das Fernbedienungskabel angeschlossen ist, läuft das Magazin je nach

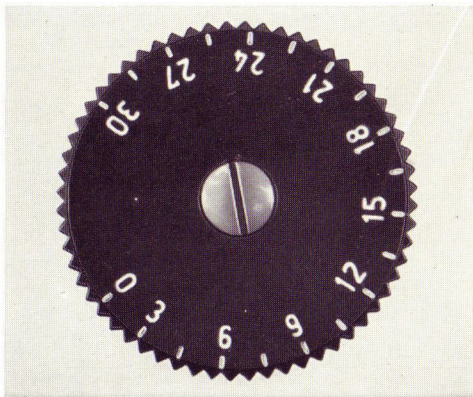

Stellung der Taste (12) vorwärts bzw. rückwärts.

Warnsignal bei Fehleinstellung

Ein akustisches Warnsignal (tak-tak) zeigt eine Störung bzw. falsche Bedienung an. Zum Beispiel, wenn die Taste für Diawechsel am Fernbedienungsteil (12) auf rückwärts steht und das Dia in Fach Nr. 1 – einerlei, ob von Hand oder automatisch über Zeitschalter – gewechselt worden ist.

In diesem Fall: Magazin etwas zurückziehen. Taste am Fernbedienungsteil (12) umstellen. Magazin neu bis zum Einrasten einschieben.

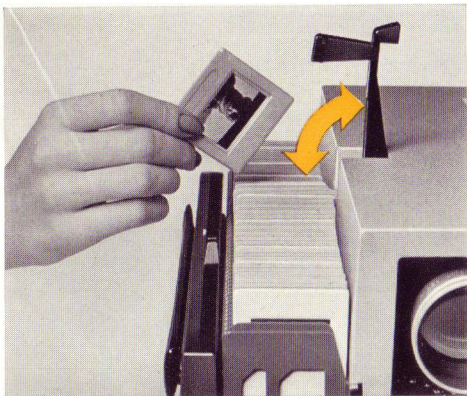

Dias im Gerät richtig stellen oder umordnen.

Klarsichtdeckel (7) abnehmen. Diagreifer (8) herausziehen und hochklappen. Dia herausnehmen und richtig setzen. Greifer herunterklappen und einschieben. Klarsichtdeckel wieder aufsetzen.

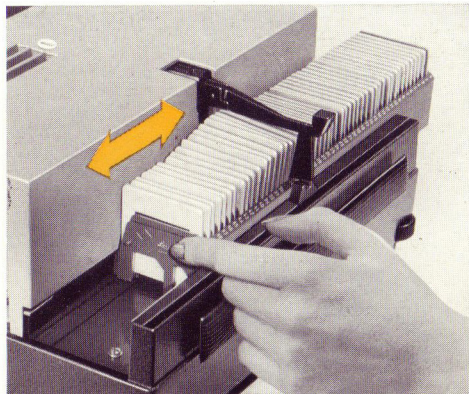

Verschieben des Magazins

Klarsichtdeckel (7) abnehmen. Der Greifer (8) bleibt über der Magazinbahn stehen, wenn er von Hand herausgezogen ist oder Dauerdruck auf die rechte Taste am Fernbedienungsteil (12) bzw. Bedienungsknopf am Gerät (9) selbst erfolgt. Jetzt kann das Magazin bis zum gewünschten Dia vor- oder rückwärts verschoben werden.

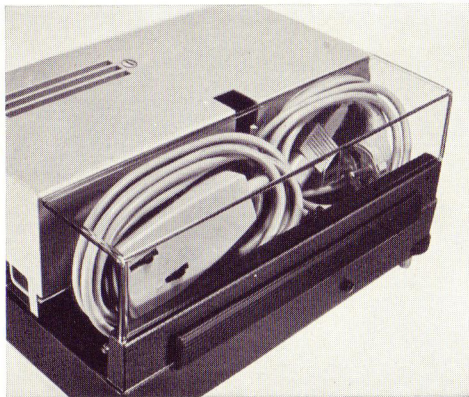

Aufbewahren der Kabel für Netzanschluß und Fernbedienung

Die Kabel können bei eingeschobenem Diagreifer (8) im Magazinraum des Projektors untergebracht werden.

Motor und Getriebe des PRADOVIT sind wartungsfrei und brauchen nicht geölt zu werden.

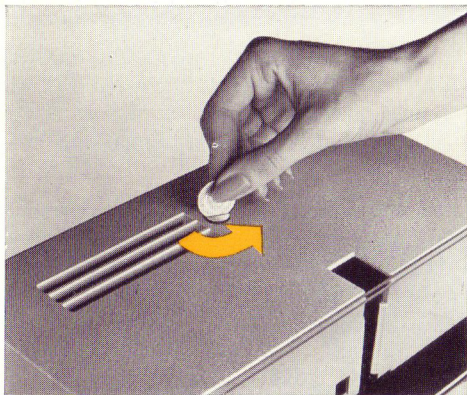

Deckel des Projektorgehäuses (5) abnehmen

Projektor ausschalten. Schraube (6) auf dem Deckel (5) mit einer Münze lösen. Deckel abnehmen. Das Innere des Projektors ist nun frei zugänglich. Im Schaumstoffstück des Deckels liegt ein Ersatzventilatorriemen. Hier kann auch eine Ersatzlampe untergebracht werden.

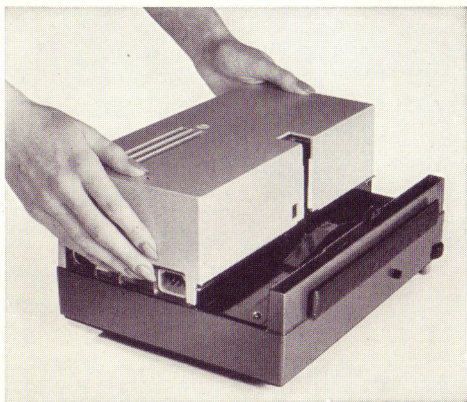

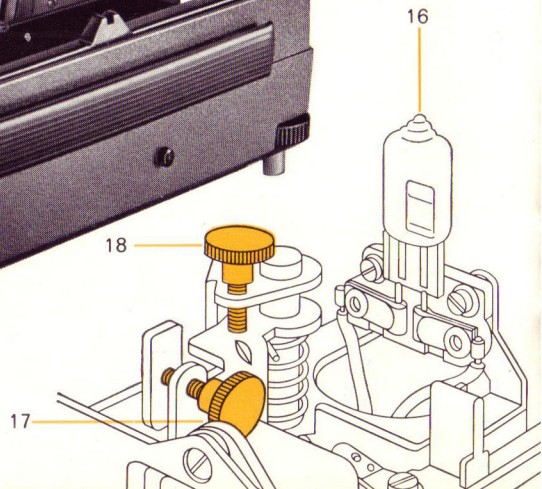
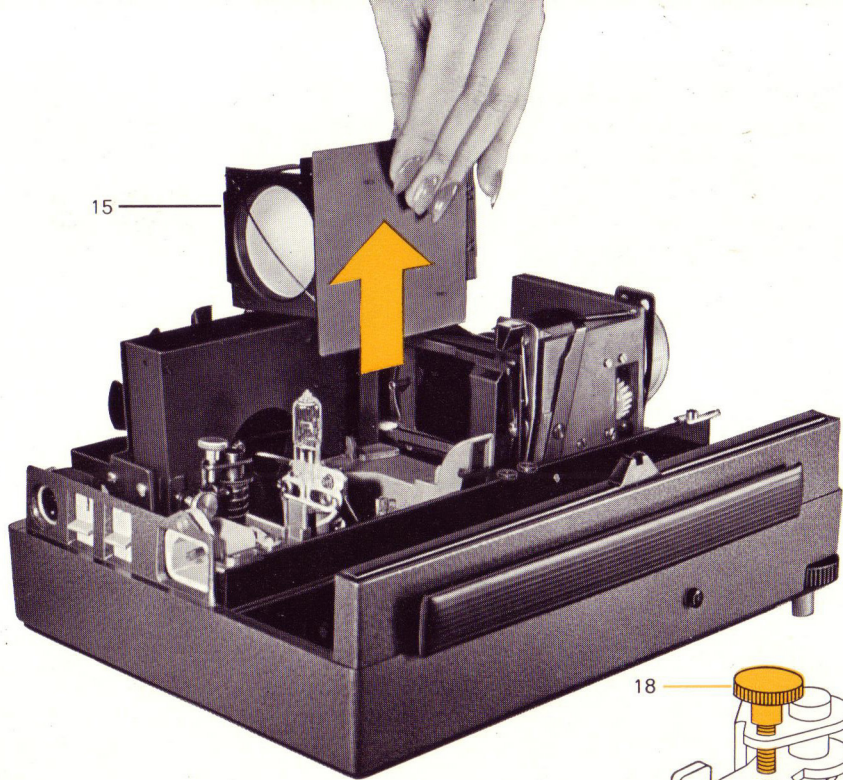

Einsetzen der Projektionslampe

Beleuchtungsoptik (15) herausnehmen. Die Halogen-Glühlampe 24 V/150 W (16) mit Stiftfuß in die Lampenfassung einsetzen. Beleuchtungsoptik (15) wieder einfügen.

Achtung: Schutzhülle der Lampe erst entfernen, wenn die Lampe eingesetzt ist. Anweisung der Lampenhersteller beachten!

Zentrieren der Projektionslampe

Das – jedem PRADOVIT beigegebene – Lochdia in die Bildbühne bringen. Gerät einschalten. Auf dem aufgesetzten Objektivschutzdeckel oder einem direkt vor das Objektiv gehaltenen Papierbogen sind nun die Lampenwendel und ihr vom Reflektor entworfenes Spiegelbild sichtbar.

Drehen an der Schraube (17)

= Ausrichten der Lampenwendel in horizontaler Richtung

Drehen an der Schraube (18)

= Ausrichten der Lampenwendel in vertikaler Richtung

Die Abbildung zeigt die gegenseitige Lage der beiden Wendelbilder bei richtiger Zentrierung der Lampe.



Die Lebensdauer von Projektionslampen ist spannungsabhängig. Prüfen Sie daher, welche Spannung das Netz tatsächlich führt. Wenn ständige Überspannung im Leitungsnetz festgestellt wird, empfiehlt es sich, den Spannungswähler auf die nächsthöhere Spannung einzustellen, z. B. statt 220 auf 230. Auch gegen Erschütterungen während des Betriebes sind Projektionslampen empfindlich. Diese Ursachen für das Unbrauchbarwerden von Lampen können die Hersteller feststellen. Reklamationen sind daher in solchen Fällen zwecklos.

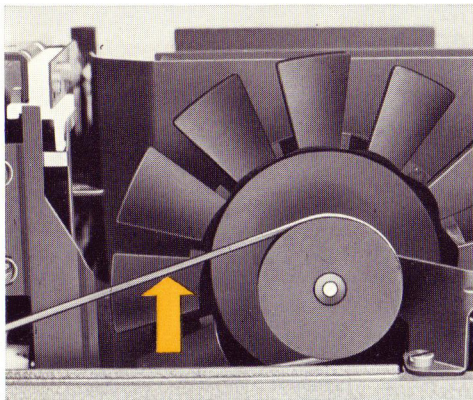

Wechsel des Ventilatorriemens

Der Ventilatorriemen unterliegt einem normalen Verschleiß. Ersatzriemen (liegt im Schaumstoffstück des Deckels) beim Einsetzen zunächst um die Rolle des Motors, danach um die Rolle des Ventilators legen.

Sonderzubehör

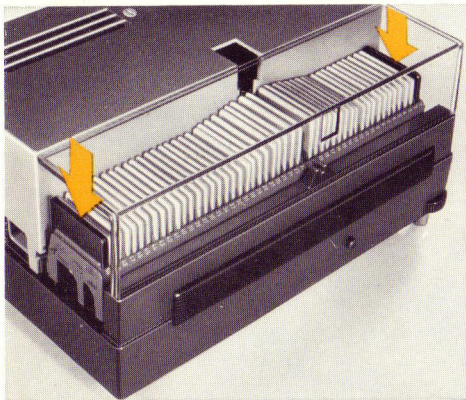

Magazin-Rückholer

(Best.-Nr. 37 929)



In den PRADOVIT-COLOR läßt sich ein Magazin-Rückholer einbauen, so daß der Projektor in Verbin-

dung mit dem eingebauten Zeitschalter (13) oder durch Steuerung vom Tonband aus auch zur Endlosprojektion verwendet werden kann.

Bedienen siehe besondere Anleitung.

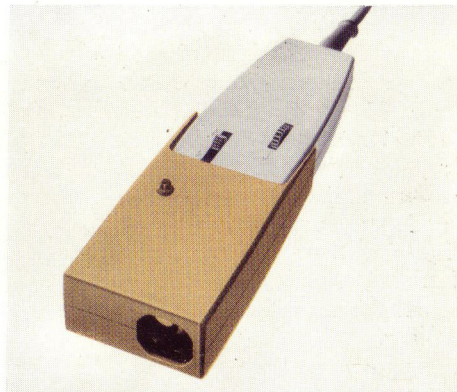

Lichtzeiger

(Best.-Nr. 37 936)

Auf das Fernbedienungsteil läßt sich ein Lichtzeiger aufschieben. Aufschieben und Bedienen siehe besondere Anleitung.

Objektivwechsel

Zum PRADOVIT-COLOR sind auswechselbare Projektionsobjektive zwischen 50 und 250 mm Brennweite lieferbar. Der Projektor ist bei Lieferung mit dem zum Objektiv passenden Objektivführungsstutzen und dem zugehörigen Wechselkondensator ausgestattet.

Die Objektivgruppe zwischen 90 mm und 120 mm Brennweite benutzt einen einheitlichen Objektivstutzen und Wechselkondensator. Objektive von 50 mm oder 150 mm Brennweite und mehr erfordern entsprechende Objektivstutzen und Wechselkondensoren.

Verlängerungen für Fernbedienungskabel

Mit dem PRADOVIT-COLOR wird ein 3 m langes Fernbedienungskabel geliefert. Außerdem sind Verlängerungen, die sich auch zusammenkoppeln *) lassen, lieferbar.

Verlängerung von 5 m Länge Best.-Nr. 37 931

Verlängerung von 15 m Länge Best.-Nr. 37 932

*) Bei Verlängerungen über 20 m empfehlen wir Rückfrage.

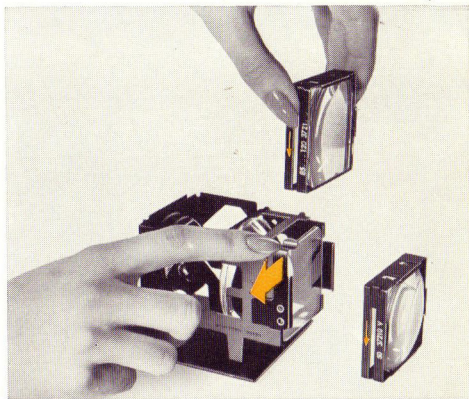

Kondensatorwechsel

Deckel (5) abnehmen. Beleuchtungsoptik (15) herausnehmen. Haltefeder des Wechselkondensators hochschieben, Kondensator herausziehen. Neuen Kondensator in Pfeilrichtung einschieben und mit Feder arretieren.

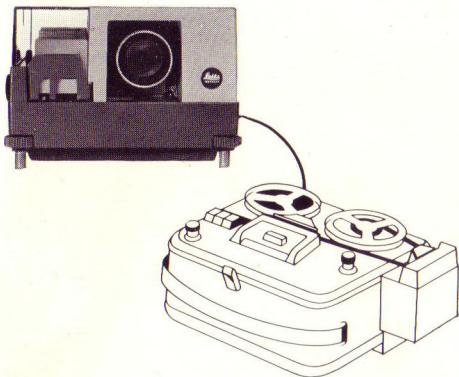

Steuerung des Diawechsels über Tonbandgeräte

Der Diawechsel kann auch vollautomatisch über ein Tonbandgerät gesteuert werden. Hierbei ist die entsprechende Anleitung zum Tonbandgerät zu beachten.

Diamagazine

Mit jedem PRADOVIT-COLOR wird ein Magazin für 36 Dias geliefert. Achten Sie beim Nachkauf darauf, daß Sie Original-Leitz-Magazine bekommen: Gemeinschaftsmagazine für 30, 36 bzw. 50 Diapositive.

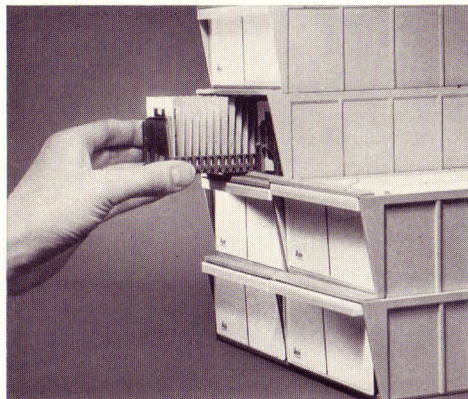

In Projektionsrichtung gesehen werden die Dias auf dem Kopf stehend in das Magazin eingesetzt.

LEITZ-Stapelbehälter für zwei 36er bzw. zwei 50er Magazine können beliebig über- und nebeneinander gestapelt werden. Trotzdem ist jedes Magazin einzeln zugänglich. Der beschriftbare Deckel ist numeriert und liniert.

2 Magazine für je 36 Dias in Stapelbehälter
Best.-Nr. 37 844

2 Magazine für je 50 Dias in Stapelbehälter
Best.-Nr. 37 855

Lesen Sie die LEICA-FOTOGRAFIE,
die aktuelle
Zeitschrift der Kleinbild-Technik!

® = registriertes Warenzeichen

Änderungen in Konstruktion und Ausführung
vorbehalten.

ERNST LEITZ GMBH WETZLAR

Zweigwerk: Ernst Leitz (Canada) Ltd., Midland, Ontario

Liste 310 - 48 b

Printed in Germany VI/67/DY/L

